

TDP-225/ TDP-225W/ TDP-324/ TDP-324W 系列

熱感式條碼印表機

使用手冊

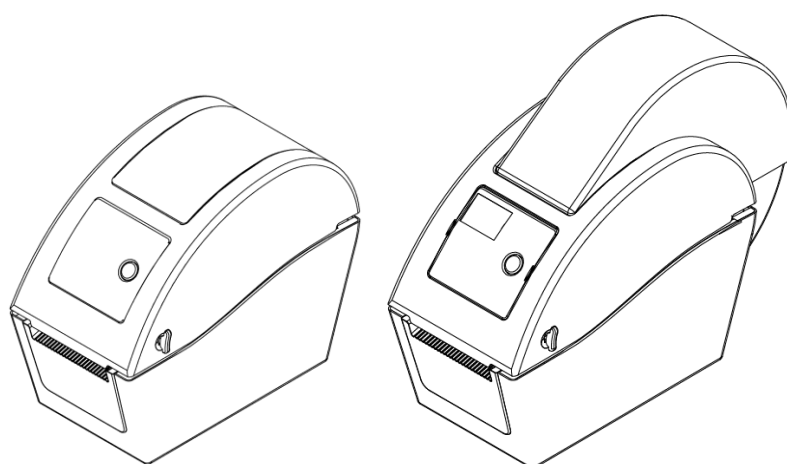

目錄

版權聲明	i
安規規範	ii
1. 產品介紹	vi
1.1 印表機簡介	vi
2. 入門	1
2.1 拆封及檢查	1
2.2 印表機組件	2
2.2.1 外觀	2
2.2.2 內部	3
2.2.3 後部	4
3. 安裝	5
3.1 安裝印表機	5
3.2 安裝標籤	5
3.2.1 安裝標籤	5
3.2.2 安裝外部進紙標籤(僅 TDP-225/324 機種有此功能)	9
3.2.3 剝紙模式裝紙(選配)	11
3.2.4 裁刀模式裝紙(選配)	13
3.3 印表機診斷工具(Diagnostic Tool)	15
3.3.1 啟用 Diagnostic Tool 工具程式	15
3.3.2 印表機組態設定(感應器校正、設定乙太網路、設定印表機 RTC 時間 參數.....)	16
3.4 用印表機診斷工具(Diagnostic Tool)設定乙太網路 (TDP-225/324 機種此為 選配功能)	17
3.4.1 經由 USB 介面設定	17
3.4.2 經由 Ethernet 介面設定	18
3.5 使用 MicroSD 記憶卡	20
3.6 壁掛功能	21
3.7 利用印表機 USB Host 介面功能連接 USB 介面鍵盤的使用方式 (TDP-225W/324W 機種此為工廠選配)	22
4. LED 指示燈及按鍵功能	23
4.1 LED 指示燈	23
4.2 一般按鍵功能	23
4.3 開機功能	23
4.3.1 間隙/黑標感應器偵測	24
4.3.2 間隙/黑標感應器偵測；列印自測值並進入除錯模式	24

4.3.3 印表機初始化	28
4.3.4 選用並校正黑標感應器	29
4.3.5 選用校正間隙感應器.....	29
4.3.6 跳過 AUTO.BAS 程式	30
5. 故障排除	31
5.1 LED 指示燈狀態.....	31
5.2 列印品質.....	32
5.3 LCD 螢幕顯示訊息(TDP-225/324 機種此為選配功能).....	33
6. 保養	34
更新記錄	36

版權聲明

本文件所收錄之資訊如有更動本公司不再另行通知。

本文件中的內容之版權屬於鼎翰科技股份有限公司所有，除非版權法允許的部分否則未經鼎翰科技股份有限公司同意，不得翻譯、複製或修改文件中內容。

本產品所屬的程式部分亦受到版權法保護，版權所有不得侵犯；未得到鼎翰科技股份有限公司的書面同意，任何人不得修改、翻譯或重製這些程式。

安規規範



EN 55032, Class B
EN 55024
EN 60950-1
EN 61000-3-2
EN 61000-3-3

FCC part 15B, Class B
ICES-003, Class B

This equipment has been tested and found to comply with the limits for a Class B digital device, pursuant to part 15 of the FCC Rules. These limits are designed to provide reasonable protection against harmful interference in a residential installation. This equipment generates, uses and can radiate radio frequency energy and, if not installed and used in accordance with the instructions, may cause harmful interference to radio communications. However, there is no guarantee that interference will not occur in a particular installation. If this equipment does cause harmful interference to radio or television reception, which can be determined by turning the equipment off and on, the user is encouraged to try to correct the interference by one or more of the following measures:



- Reorient or relocate the receiving antenna.
- Increase the separation between the equipment and receiver.
- Connect the equipment into an outlet on a circuit different from that to which the receiver is connected.
- Consult the dealer or an experienced radio/ TV technician for help.

This device complies with Part 15 of the FCC Rules. Operation is subject to the following two conditions: (1) This device may cause harmful interference, and (2) this device must accept any interference received, including interference that may cause undesired operation.

This Class B digital apparatus complies with Canadian ICES-003.
Cet appareil numérique de la classe B est conforme à la norme NMB-003 du Canada.



AS/NZS CISPR 32, Class B



UL 60950-1(2nd Edition)
CSA C22.2 No. 60950-1-07(2nd Edition)



EN 60950-1



GB 4943.1
GB 9254, Class B
GB 17625.1



Energy Star for Imaging Equipment Version 2.0



TP TC 004/2011
TP TC 020/2011



IS 13252(Part 1)/
IEC 60950-1



KN 22
KN 24

Note: There may have certification differences in the series models, please refer to product label for accuracy.

Important safety instructions:

1. Read all of these instructions and keep them for later use.
2. Follow all warnings and instructions on the product.
3. Disconnect the power plug from the AC outlet before cleaning or if fault happened.
Do not use liquid or aerosol cleaners. Using a damp cloth is suitable for cleaning.
4. The mains socket shall be installed near the equipment and easily accessible.
5. The unit must be protected against moisture.
6. Ensure the stability when installing the device, Tipping or dropping could cause damage.
7. Make sure to follow the correct power rating and power type indicated on marking label provided by manufacture.
8. Please refer to user manual for maximum operation ambient temperature.

重要安全說明：

1. 閱讀所有這些說明，並保留以備未來使用。
2. 按照產品上的所有警告和說明進行操作。
3. 在清潔前或發生故障時，拔除電源插頭與交流電源插座的連接。
不要使用液體或噴霧清潔劑。建議使用濕布清潔。
4. 電源插座應安裝在設備附近及方便使用處。
5. 本機器必須防止潮濕。
6. 確保安裝設備時的穩定性，翻倒或跌落可能會導致設備損壞。
7. 確保按照製造商提供的標籤上標明之正確的額定功率和電源類型進行設定。
8. 請參考使用手冊以確認環境溫度的最大值。
9. 此產品懸掛高度請勿高於兩米。

WARNING:

Hazardous moving parts, keep fingers and other body parts away.

CAUTION:

(For equipment with RTC (CR2032) battery or rechargeable battery pack)

Risk of explosion if battery is replaced by an incorrect type.

Dispose of used batteries according to the Instructions as below.

1. DO NOT throw the battery in fire.

2. DO NOT short circuit the contacts.
3. DO NOT disassemble the battery.
4. DO NOT throw the battery in municipal waste.
5. The symbol of the crossed out wheeled bin indicates that the battery should not be placed in municipal waste.

警告：

（對於帶有 RTC（CR2032）電池或可充電電池組的設備）

如果更換不正確的電池類型，會有爆炸的危險。

請按照以下說明處理廢電池：

1. 請勿將電池投入火中。
2. 請勿使觸點短路。
3. 請勿拆卸電池。
4. 請勿將電池丟入都市廢棄物。
5. 垃圾桶畫叉圖案表示電池不應放置在都市廢棄物中。



Caution: The printhead may be hot and could cause severe burns. Allow the printhead to cool.

CAUTION:

Any changes or modifications not expressly approved by the grantee of this device could void the user's authority to operate the equipment.

設備名稱 Equipment name：熱感式條碼印表機，
 主型號（型式）Type designation（Type）：TDP-225
 系列型號：TDP-225, TDP-324, TDP-225W, TDP-324W

單元 Unit	限用物質及其化學符號 Restricted substances and its chemical symbols					
	鉛Lead (Pb)	汞Mercury (Hg)	鎘Cadmium (Cd)	六價鉻 Hexavalent chromium (Cr ⁺⁶)	多溴聯苯 Polybrominated biphenyls (PBB)	多溴二苯醚 Polybrominated diphenyl ethers (PBDE)
內外塑膠件	○	○	○	○	○	○
內外鐵件	-	○	○	○	○	○
滾輪	○	○	○	○	○	○
按鍵面板	○	○	○	○	○	○
電路板	-	○	○	○	○	○
晶片電阻	-	○	○	○	○	○
積層陶瓷表面黏著電容	-	○	○	○	○	○
集成電路-IC	-	○	○	○	○	○
電源供應器	○	○	○	○	○	○
印字頭	○	○	○	○	○	○
馬達	-	○	○	○	○	○
插座	-	○	○	○	○	○
線材	-	○	○	○	○	○

備考1. “超出0.1 wt %”及“超出0.01 wt %”係指限用物質之百分比含量超出百分比含量基準值。

Note 1: “Exceeding 0.1 wt %” and “exceeding 0.01 wt %” indicate that the percentage content of the restricted substance exceeds the reference percentage value of presence condition.

備考2. “○”係指該項限用物質之百分比含量未超出百分比含量基準值。

Note 2: “○” indicates that the percentage content of the restricted substance does not exceed the percentage of reference value of presence.

備考3. “-”係指該項限用物質為排除項目。

Note 3: The “-” indicates that the restricted substance corresponds to the exemption.

1. 產品介紹

1.1 印表機簡介

感謝您購買本公司出品的條碼印表機。這款小巧桌上型印表機將提供您安全可靠且高效能的列印品質。

本系列印表機提供熱感列印方式。列印速度可調整在每秒 2.0、3.0、4.0、5.0 或 6.0 吋(203 dpi)；2.0、3.0 或 4.0 吋(300 dpi)。可使用多種印刷材質，包括紙卷、紙切片及摺頁、間隙或黑標的標籤。除此之外，其他常用的條碼紙均可使用。一種 TTF 字型和八組不同尺寸的英數字型和 4 種條碼列印方向。透過應用放大功能，字體尺寸可以做範圍變化。因此，可以大幅提昇標籤印製的效率。

2. 入門

2.1 拆封及檢查

本印表機業經特殊包裝以抵抗運輸途中可能產生的損害。然而鑑於印表機於運輸途中仍可能受到意想不到的損害，於收到印表機時，請仔細檢查包裝及印表機裝置。萬一有明顯的損傷，請直接接洽販售經銷商指明損傷的程度。若有需要，請保留包裝材以便郵寄印表機。

當您收到您的條碼印表機之後，請將其置放於乾淨、平穩的桌面上，小心地拆開印表機的包裝材料。清點是否包含以下的物品：

- 印表機一台
- 光碟片一片
- 快速安裝指南一份
- 電源線一條
- 電源供應器一個
- USB 纜線一條

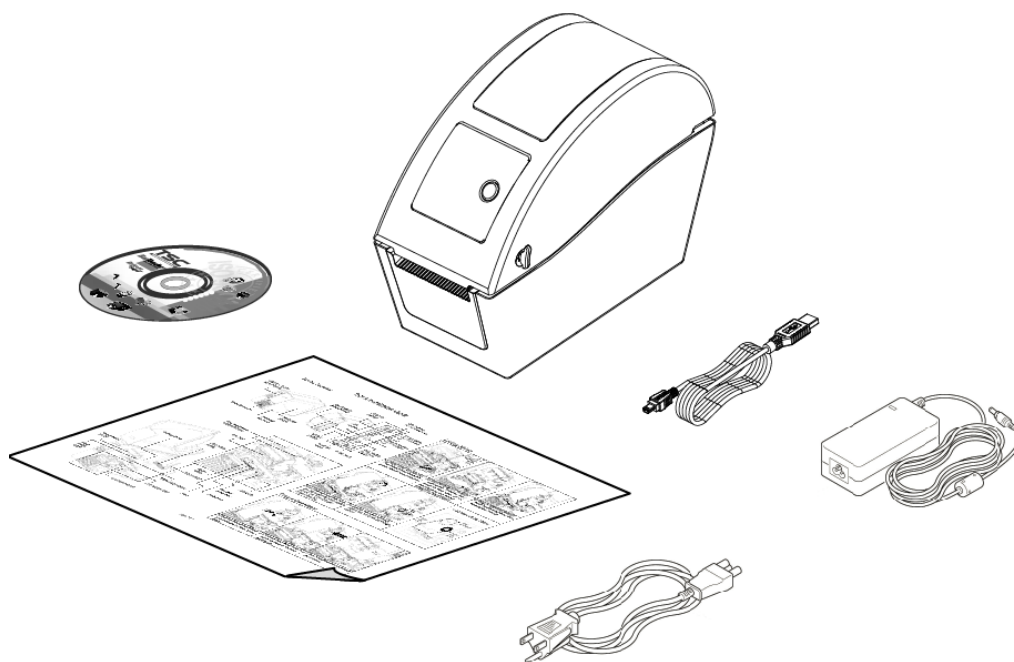

請妥善保管印表機的包裝配備及材料以便日後搬運的需要；如果上述物品中，有任何短少或缺失，請洽您購買商號的客戶服務部門。

2.2 印表機組件

2.2.1 外觀

TDP-225/324 機種	TDP-225W/324W 機種
	
<p>1. 上蓋開啟鈕 2. MicroSD 記憶卡插槽 3. 標籤視窗 4. LED 指示燈 5. 進紙鍵 6. 標籤出紙口 7. LCD 顯示器 (TDP-225/324 機種為選配功能)</p>	

*MicroSD 卡建議規格：

SD 卡規格	SD 卡容量	經驗證過的廠牌
V1.0, V1.1	MicroSD 128 MB	Transcend/創見, Panasonic/國際
V1.0, V1.1	MicroSD 256 MB	Transcend/創見, Panasonic/國際
V1.0, V1.1	MicroSD 512 MB	Transcend/創見, Panasonic/國際
V1.0, V1.1	MicroSD 1 GB	Transcend/創見, Panasonic/國際
V2.0 SDHC CLASS 6	MicroSD 4 GB	Transcend/創見
-請使用 FAT 的檔案系統 -檔名請用 8.3 的格式，不支援長檔名		

2.2.2 內部

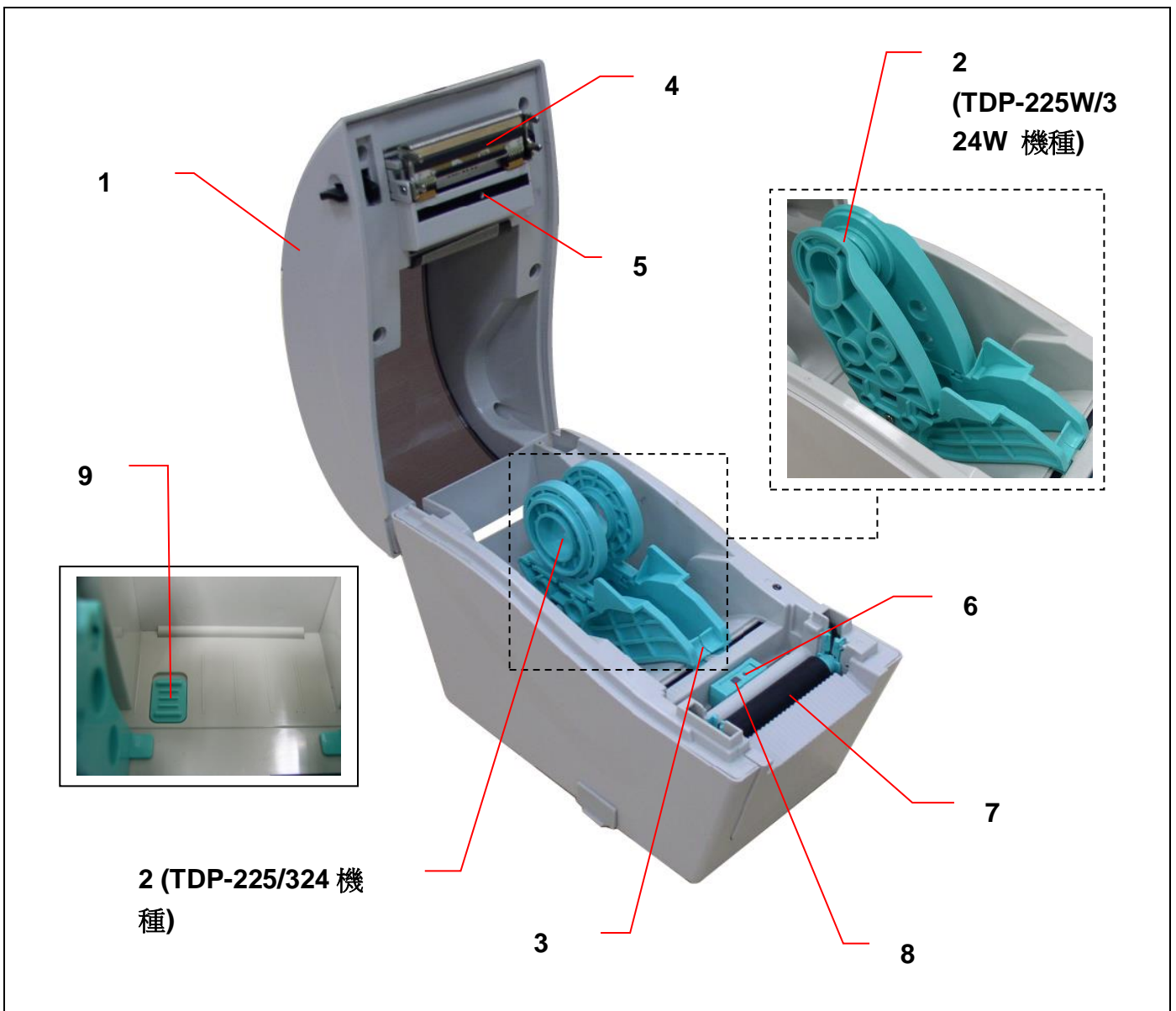

1. 上蓋
2. 紙卷夾持座
3. 標籤導紙器
4. 印字頭
5. 標籤間隙感應器(接收端)
6. 標籤間隙感應器(發射端)
7. 橡膠滾輪
8. 黑標感應器
9. 紙卷夾持座固定開關

2.2.3 後部

TDP-225/324 機種	TDP-225W/324W 機種
 <p>Diagram showing the rear panel of the TDP-225/324 printer. The panel features a power switch (1), a power supply connector (2), a USB port (3), an RS-232C port (4), and an external paper tray (5).</p>	 <p>Diagram showing the rear panel of the TDP-225W/324W printer. The panel features a power switch (1), a power supply connector (2), a USB port (3), an Ethernet port (6), and a USB host port (7).</p>
 <p>Close-up view of the USB host port (7) on the rear panel.</p>	
<p>1. 電源開關 2. 電源供應器接頭 3. USB 埠 4. RS-232C 埠 5. 外部進紙口 6. 乙太網路連接埠 (TDP-225/324 機種為選配功能) 7. USB host (TDP-225W/324W 機種工廠選配功能)</p>	

注意:

圖片中印表機的傳輸介面會依據您所購買的機種類型而有所差異，實際傳輸介面請參考產品型錄規格。

3. 安裝

3.1 安裝印表機

- 1.將印表機放置在平穩的表面上。
- 2.確認電源呈關閉狀態。
- 3.將 USB 電纜線插入印表機後方插槽，再將電纜線的另一端接入電腦相對應的適當插槽。
- 4.將電源線插入印表機後方電源插槽，再將另一端插入交流電插座。

注意：請務必於印表機電源開關是在關閉狀態下，才將電源線插入印表機後方的電源插槽

3.2 安裝標籤

3.2.1 安裝標籤

- 1.雙手開啟左右兩側的上蓋開啟鈕並掀起上蓋至最大的角度。



- 2.紙卷夾持座可旋轉 180 度選擇使用 1 吋或 1.5 吋的紙卷軸心。(僅 TDP-225/324 機種有此功能)

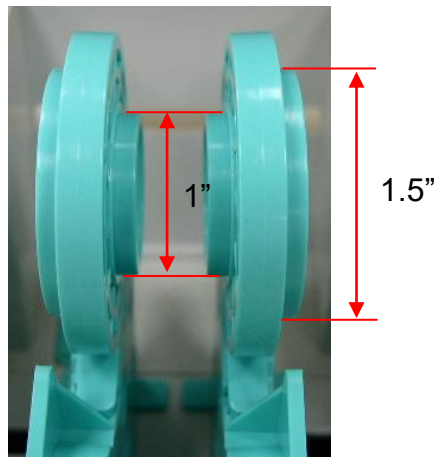
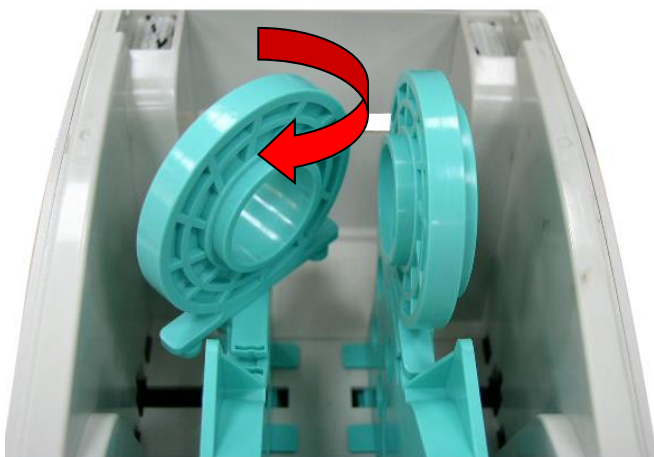

3. 拉開紙卷夾持座。

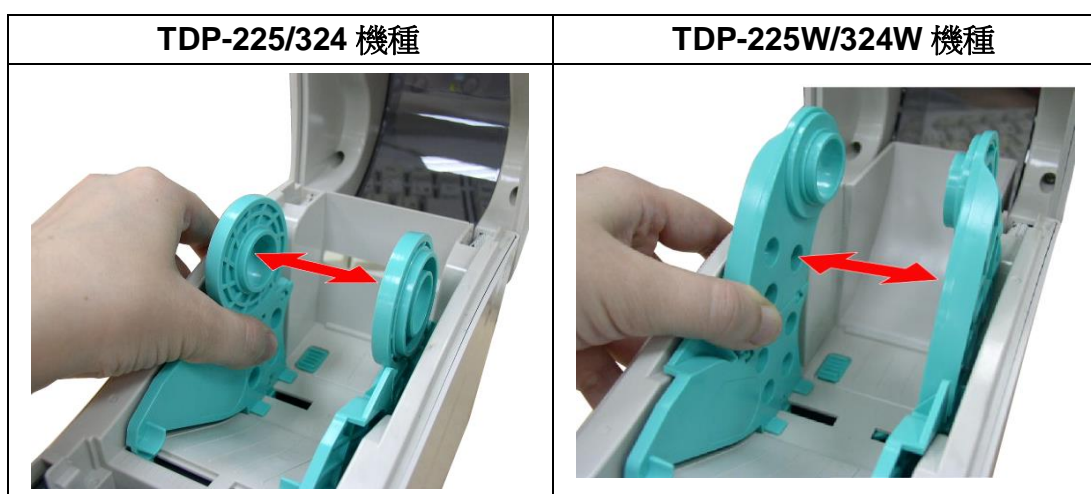

4. 將紙卷放置入紙卷夾持座中並確認有將其套入紙卷軸心。

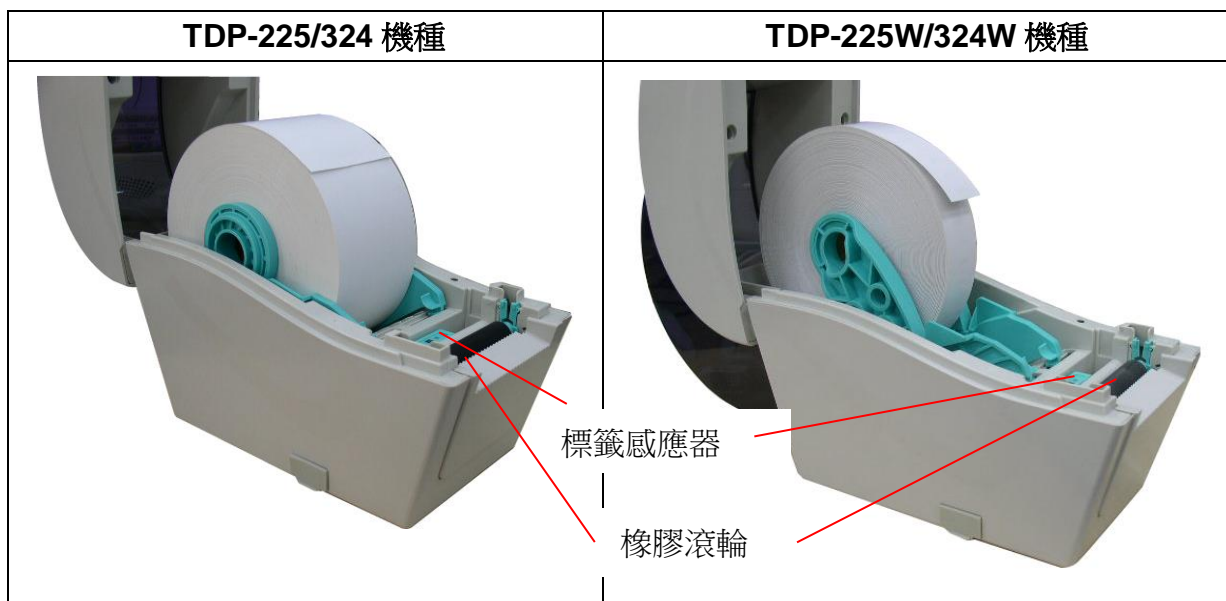

5. 將標籤紙列印面朝上拉出，經過標籤感應器和標籤導紙器後拉過橡膠滾輪。

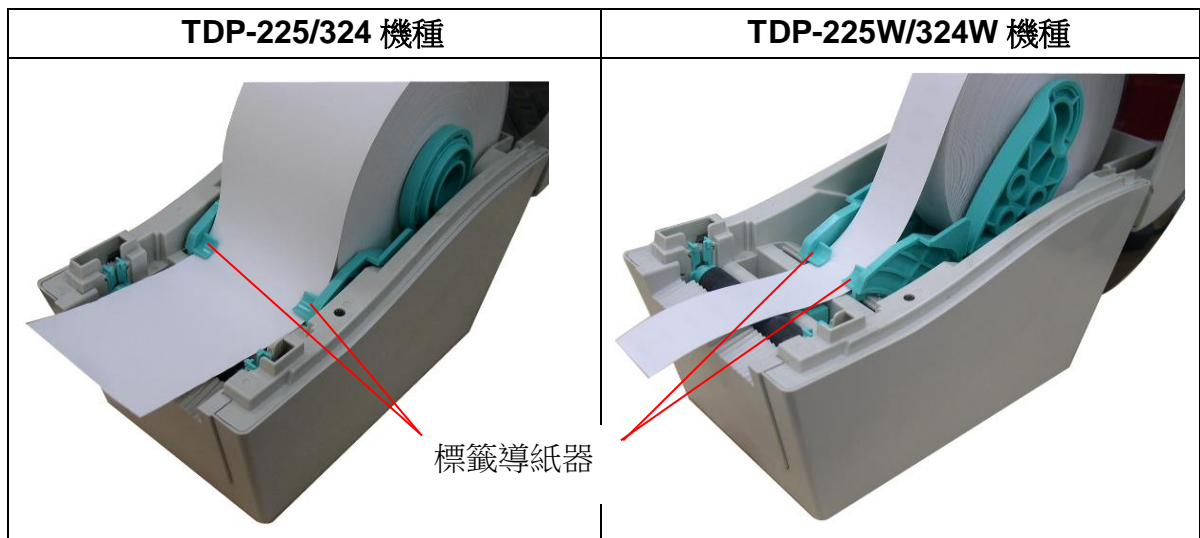

6.關閉印表機上蓋。



7. 請使用“Diagnostic Tool 工具程式”依紙張類別設定適當的感應器類型並校正標籤感應器。(開啟“Diagnostic tool”→ 選取“Printer Configuration”頁面 → 按下“Calibrate Sensor”鍵)

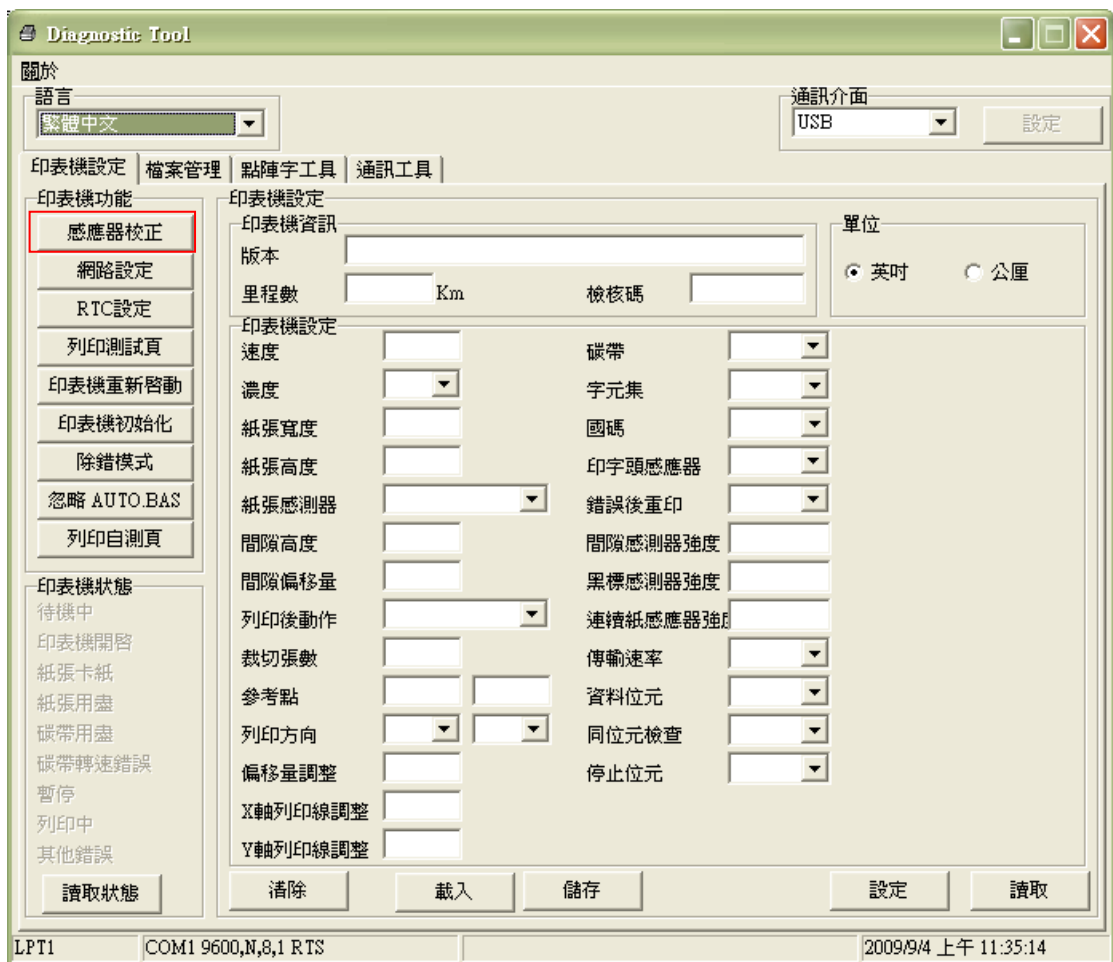

注意:

- * 建議您更換不同類型的標籤紙，請再重新做一次感應器校正
- * 請參見操作短片於 [TSC YouTube](#) 或驅動程式光碟

● 標籤安裝路徑

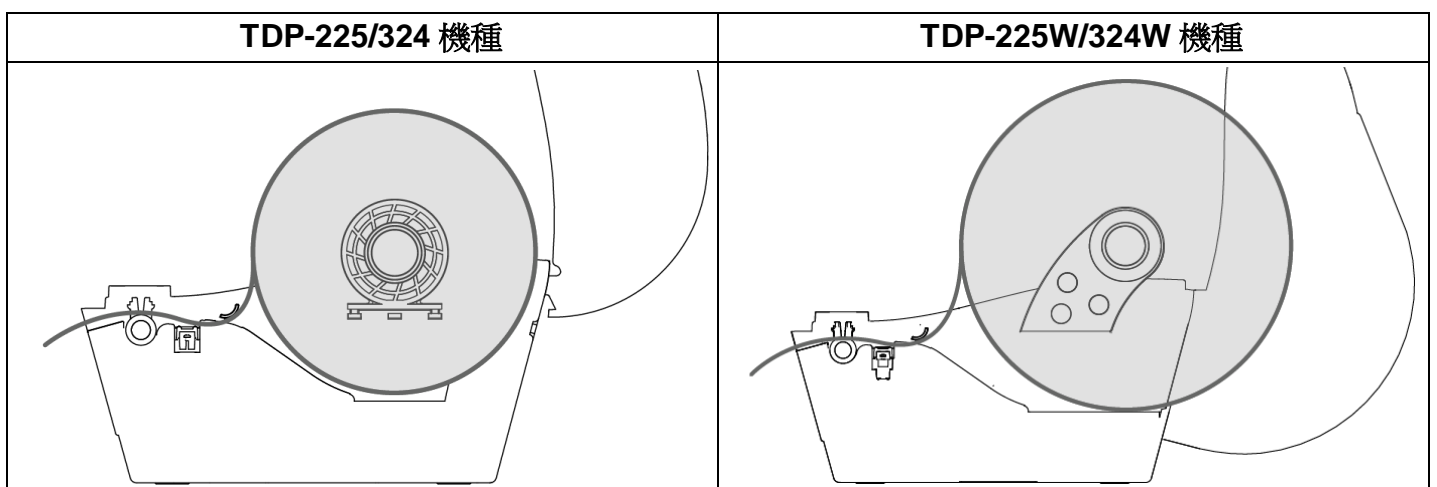

3.2.2 安裝外部進紙標籤(僅 TDP-225/324 機種有此功能)

1. 雙手開啟左右兩側的上蓋開啟鈕並掀起上蓋至最大的角度。
2. 拉開紙卷夾持座於標籤紙同寬，扳下紙卷夾持座固定開關(如下圖箭頭方向)固定紙卷夾持座。



3. 將標籤紙列印面朝上從外部進紙口拉入，經過標籤感應器和標籤導紙器後拉過橡膠滾輪。

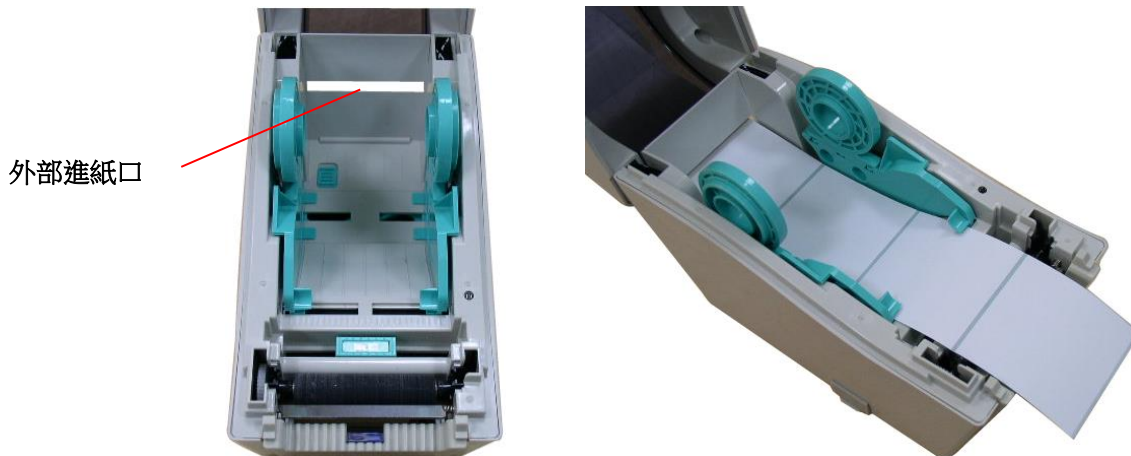

4. 關閉印表機上蓋。
5. 請使用“Diagnostic Tool 工具程式”依紙張類別設定適當的感應器類型並校正標籤感應器。(開啟“Diagnostic tool” → 選取“Printer Configuration”頁面 → 按下“Calibrate Sensor”鍵)



注意: 建議您更換不同類型的標籤紙，請再重新做一次感應器校正。

3.2.3 剝紙模式裝紙(選配)

1. 請參見 3.2.1 章節安裝標籤紙。
2. 完成標籤感應器校正後開啟上蓋及剝紙器面板。

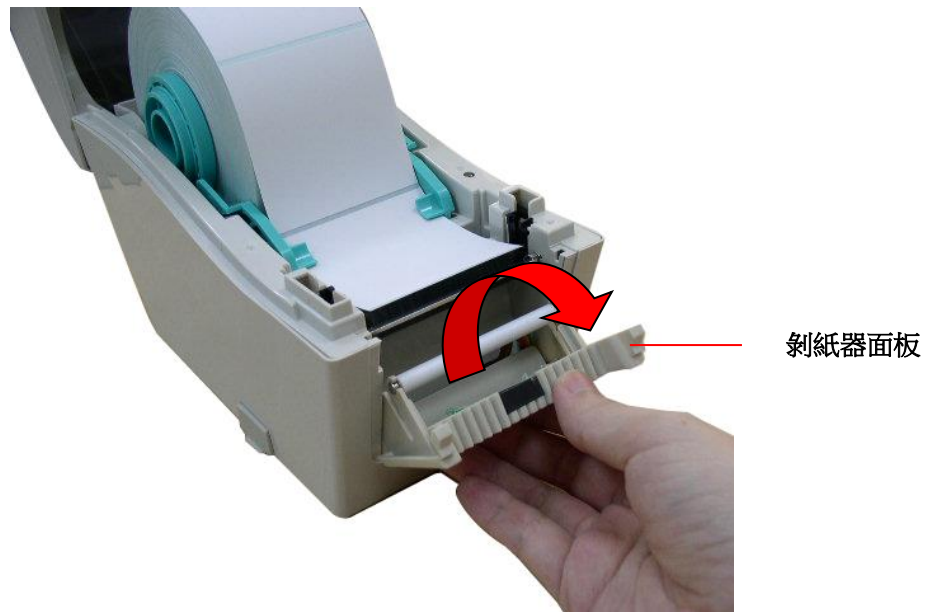

3. 將標籤紙穿過剝紙滾輪下方的底紙出紙口。

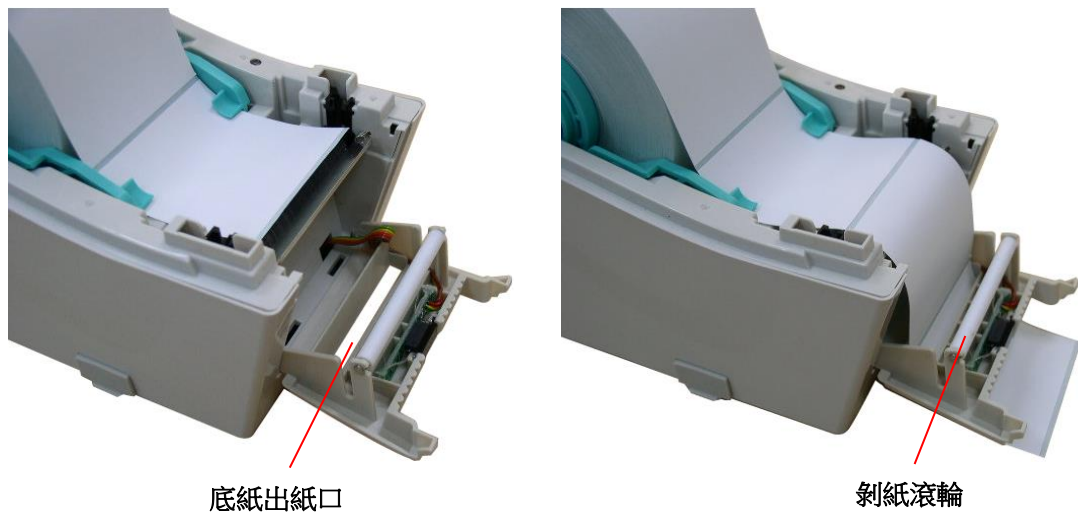

4. 將剝紙器面板關閉。

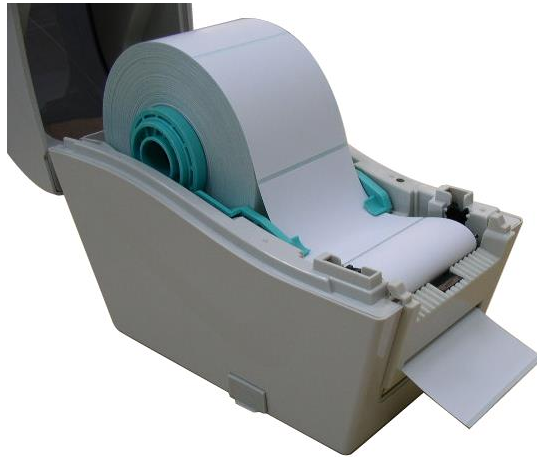

5. 關閉印表機上蓋。
6. 請按 FEED 鍵測試。



注意:

- * 建議您更換不同類型的標籤紙，請再重新做一次感應器校正
- * 請於標籤紙穿過剝紙面板之前完成標籤感應器校正的動作，以避免發生卡紙的現象

3.2.4 裁刀模式裝紙(選配)

1. 請參見 3.2.1 章節安裝標籤紙。
2. 將標籤紙列印面朝上拉出，穿過裁刀面板出紙口。

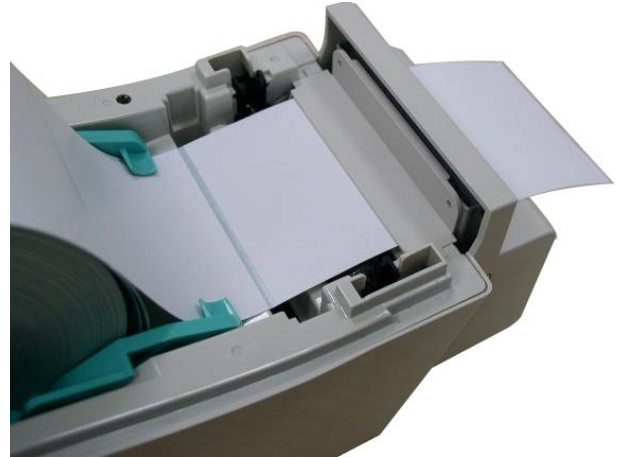
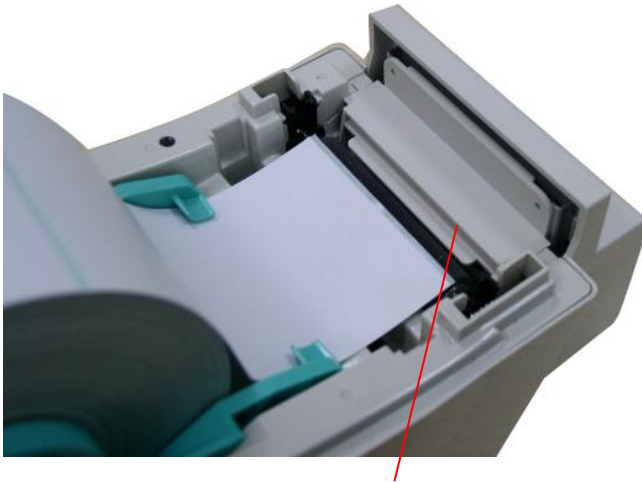

裁刀面板出紙口

3. 關閉印表機上蓋。

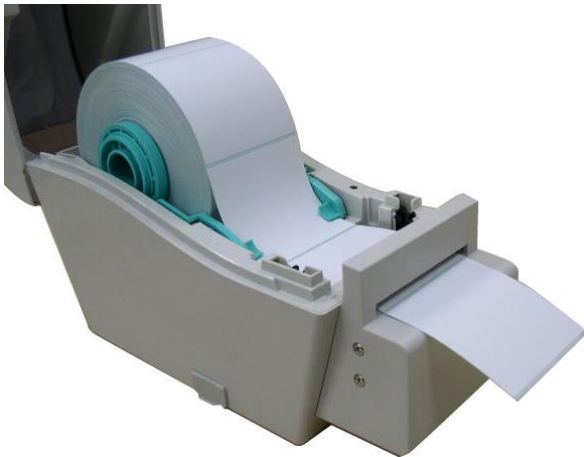

4. 請使用“Diagnostic Tool 工具程式”依紙張類別設定適當的感應器類型並校正標籤感應器。(開啟“Diagnostic tool”→ 選取“Printer Configuration”頁面 → 按下“Calibrate Sensor”鍵)



注意:

- * 建議您更換不同類型的標籤紙，請再重新做一次感應器校正
- * 裁刀模組規格：
 - 全切: **Media thickness: 0.06 ~ 0.19 mm**
 - 半切: **Media thickness: 0.06 ~ 0.12 mm**
- 適用紙張：收據紙及不含背膠之標籤紙
- * 除了不沾膠裁刀外，所有 **TSC** 裁刀組皆不可切於含背膠的標籤上

3.3 印表機診斷工具(Diagnostic Tool)

此印表機診斷工具程式(Diagnostic Tool)附於隨機光碟 Utilities 資料夾中或是可於 TSC 官網 www.tscprinters.com 下載取得。

Diagnostic Tool 是一方便使用的視窗界面的工具程式，透過該程式可查看目前印表機的狀態及設定值，圖檔、程式、字型檔案的下載及韌體更新、產生及下載點所需的點陣字型，指令傳送... 等。藉由此工具程式，客戶能更容易瞭解印表機的狀態及排除印表機使用上的問題。

注意：此工具需配合印表機韌體 V6.00 以上版本方可使用。

3.3.1 啟用 Diagnostic Tool 工具程式

1. 請將滑鼠游標移至 Diagnostic Tool 圖像  **DiagTool.exe** 雙響滑鼠左鍵。
2. 開啟後主畫面可看到 4 個管理頁面(Printer Configuration/印表機組態設定、File Manager/印表機檔案管理、Bitmap Font Manager/印表機點陣字下載管理、Command Tool/指令傳送)。



3.3.2 印表機組態設定(感應器校正、設定乙太網路、設定印表機 RTC 時間參數.....)

1. 選取電腦與印表機之間的聯接介面。
2. 按下”印表機組態”中所欲做的功能設定。
3. 印表機組態設定管理頁面中的印表機功能簡介如下。

印表機功能	功能	說明
感應器校正	Calibrate Sensor	感應器校正
網路設定	Ethernet Setup	設定乙太網路(請見下一章節)
RTC設定	RTC Time	設定印表機 RTC 時間參數
列印測試頁	Print Test Page	列印測試頁
印表機重新啓動	Reset Printer	重新啟動印表機
印表機初始化	Factory Default	恢復出廠預設值並重開機
除錯模式	Dump Text	進入印表機偵錯模式
忽略 AUTO.BAS	Ignore AUTO.BAS	忽略 AUTO.BAS 檔案
列印自測頁	Configuration Page	列印自測頁

註: 若您需要更詳盡的資訊，請參見光碟片 \ Utilities 資料夾中的 **Diagnostic utility quick start guide**

3.4 用印表機診斷工具(Diagnostic Tool)設定乙太網路 (TDP-225/324 機種此為選配功能)

此印表機診斷工具程式(Diagnostic Tool)附於隨機光碟 Utilities 資料夾中或是可於 TSC 官網 www.tscprinters.com 下載取得。使用者可用此診斷工具 (Diagnostic Tool) 經由乙太網路透過 USB 或 Ethernet 介面來設定。

3.4.1 經由 USB 介面設定

1. 連接 USB 線於印表機和電腦
2. 將印表機電源開啟
3. 於  **DiagTool.exe** 圖示雙響滑鼠左鍵開啟印表機診斷工具程式
注意: 此工具需配合印表機韌體版次 6.00 以上的機器
4. 此印表機診斷工具程式預設的通訊介面即是 USB，所以如果是透過 USB 線連結電腦做傳輸時，此部份即不用去改變其設定

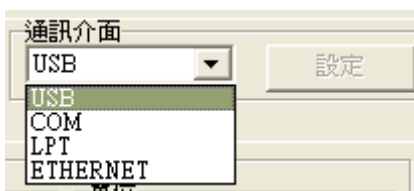

5. 於印表機設定頁面，點選印表機功能中的“網路設定”按鈕去設定 IP, 子網路遮罩和通信閘



3.4.2 經由 Ethernet 介面設定

1. 連接電腦及印表機於區域網路
2. 將印表機電源開啟
3. 於  **DiagTool.exe** 圖示雙響滑鼠左鍵開啟印表機診斷工具程式
注意：此工具需配合印表機韌體版次 6.00 以上的機器
4. 於通訊介面處選取“ETHERNET”後按下設定鍵去設定 IP, 子網路遮罩和通信閘



5. 按下“尋找裝置”鍵可尋找有在區域網路上的印表機
6. 請於左側選取欲設定的印表機，相對應的 IP 位址會出現於右側的“IP 位址/印表機名稱”處
7. 按下 “更改 IP 位置”可設定指定 IP 位置或自動取得 IP 位置(DHCP)



此 IP 設定的出廠預設值為“自動取得 IP 位置”。如需改變 IP 位置請選擇“指定 IP 位置”並輸入欲設定的 IP，子網路遮罩和通信閘，之後按下“設定 IP”鍵設定

使用者也可於此處改變印表機名稱，於印表機名稱處輸入欲改變的名稱之後按下“設定印表機名稱”即可

注意: 按下 “設定印表機名稱” 鍵 或 “設定 IP” 鍵 後，印表機將會重新設定其設定值

8. 按下“離開”鍵即可離開此 TCP/IP Setup 畫面回到印表機診斷工具(Diagnostic Tool)的主畫面

“工廠預設值”鍵

按下此鍵可將 IP 設定改回出廠預設的自動取得 IP 位置(DHCP)和重設印表機名稱

“網頁設定”鍵

除了使用此印表機診斷工具(Diagnostic Tool)來做設定之外，使用者也可透過 IE 或 Firefox 以開啟網頁的方式去設定、查看或更新印表機韌體。此功能提供使用者可透過區域網路遠距離設定印表機。

3.5 使用 MicroSD 記憶卡

1. 將位於印表機左側的記憶卡蓋開啟。

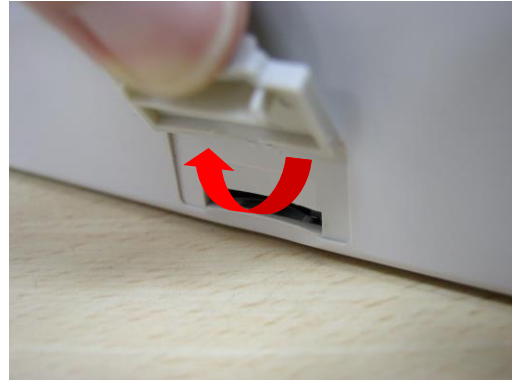

2. 將 MicroSD 記憶卡正面朝上平行插入。

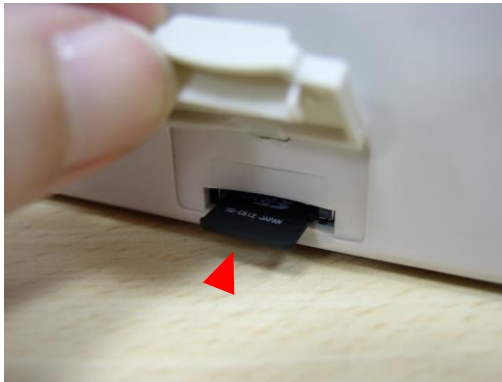

3. 把記憶卡蓋蓋回。



* 建議 SD 記憶卡規格

SD 卡規格	SD 卡容量	經驗證過的廠牌
V1.0, V1.1	MicroSD 128 MB	Transcend/創見, Panasonic/國際
V1.0, V1.1	MicroSD 256 MB	Transcend/創見, Panasonic/國際
V1.0, V1.1	MicroSD 512 MB	Transcend/創見, Panasonic/國際
V1.0, V1.1	MicroSD 1 GB	Transcend/創見, Panasonic/國際
V2.0 SDHC CLASS 6	MicroSD 4 GB	Transcend/創見
-請使用 FAT 的檔案系統 -檔名請用 8.3 的格式，不支援長檔名		

3.6 壁掛功能

本印表機底部有 3 個孔洞(如下圖所示)，可利用 3 個螺絲(3mm~3.5mm)將機器懸掛於牆上。

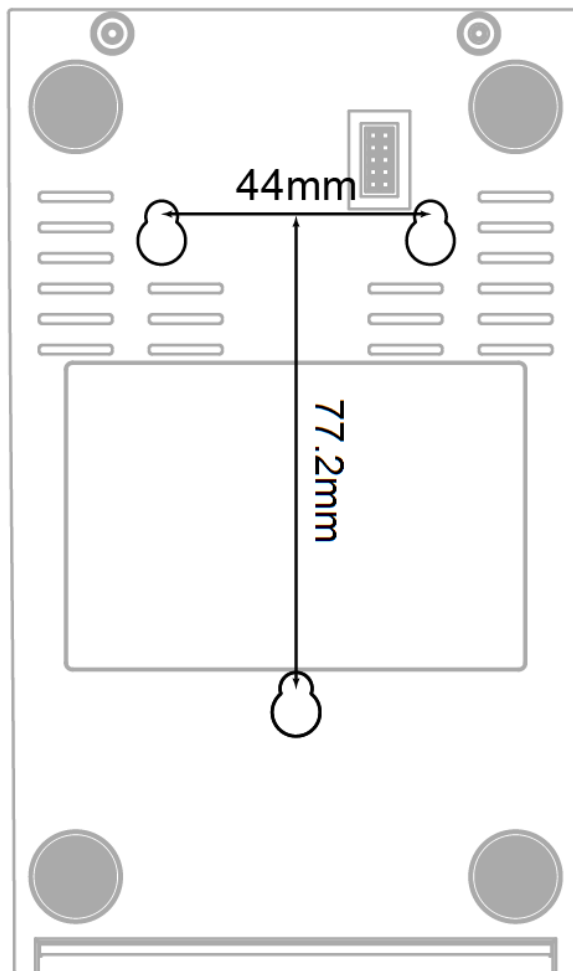

注意：請懸掛妥當，避免掉落

3.7 利用印表機 USB Host 介面功能連接 USB 介面鍵盤的使用方式 (TDP-225W/324W 機種此為工廠選配)

1. 關閉印表機電源。
2. 將鍵盤的 USB 連接線連接於印表機後方的 USB Host 插槽中。
3. 開啟印表機電源。
4. 按下於鍵盤上的 **F1** 鍵後，印表機 LCD 螢幕上會顯示如下畫面：

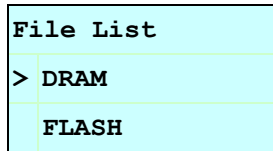

5. 使用鍵盤上的 **↑** 或 **↓** 鍵可移動印表機 LCD 螢幕上的“>”游標去選擇已有儲存檔案的 DRAM, FLASH 或 CARD 記憶體，選好後按下鍵盤的 **Enter** 鍵 LCD 會列出已被儲存於該記憶體中的檔案。
6. 選擇所欲執行的 .BAS 檔後按下鍵盤的 **Enter** 鍵。

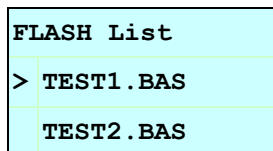

7. 之後您即可從鍵盤輸入資料單機作業。

按鍵盤上的 **F1** 鍵進入此功能選項

按鍵盤上的 **↑** 鍵或下 **↓** 鍵，可以移動印表機 LCD 螢幕上的游標作選取的動作

按鍵盤上的 **Esc** 鍵可回到上一層選單

按鍵盤上的 **Enter** 鍵可以進入/執行游標所在的選項

按鍵盤上的 **Ctrl + C** 鍵可以將印表機重新開機回到“Ready / 待機”狀態

注意：此 USB host 功能為 TDP-225W/324W 機種的工廠選購配件

4. LED 指示燈及按鍵功能

本印表機有一個按鍵和一個會顯示三種顏色的指示燈，根據不同顏色的指示燈按下按鍵或配合電源開關，可讓印表機啟動多項功能，如：進紙、暫停印表機動作、校正標籤感應器、印出自測值、初始化印表機、、、等，請見下文介紹。

4.1 LED 指示燈

顏色	說明
綠色(固定)	電源啟動、印表機待命執行列印
綠色(閃爍)	印表機正在下載資料或印表機為暫停狀態
橘色	印表機正在清除資料
紅色(固定)	上蓋開啟、裁刀錯誤
紅色(閃爍)	列印產生錯誤，例如：紙張耗盡、卡紙或記憶體錯誤…等

4.2 一般按鍵功能

1. 進紙

當印表機準備就緒，按一下按鍵，標籤紙會進到下一張標籤紙的前端。

2. 列印工作暫停

印表機在列印中，按一下按鍵會使列印暫停。此時電源指示燈呈綠色閃爍。只要再按一下按鍵，列印工作就回覆正常。

4.3 開機功能

本印表機有六種開機功能可用來設定或測試印表機的硬體。在開機時同時壓住按鍵再配合燈號放開按鍵便可啟動這些功能。

請依照下列步驟來啟動開機功能：

1. 關閉印表機電源。
2. 按住按鍵不放的情況下開啟印表機電源。

3. 依照下表所列，在所需啟動的功能所示的燈號情況下放開按鍵。

開機功能	指示燈顏色循環模式：							
	指示燈號	橘色	紅色 (閃爍 5 次)	橘色 (閃爍 5 次)	綠色 (閃爍 5 次)	綠色/橘色 (閃爍 5 次)	紅色/橘色 (閃爍 5 次)	固定綠色
1. 間隙/黑標感應器偵測			放開按鍵					
2. 間隙/黑標感應器偵測；列印自測值並進入除錯模式				放開按鍵				
3. 印表機初始化（恢復出廠預設值）					放開按鍵			
4. 選用並校正黑標感應器						放開按鍵		
5. 選用並校正間隙感應器							放開按鍵	
6. 跳過 AUTO.BAS 程式								放開按鍵

4.3.1 間隙/黑標感應器偵測

在下列條件下應校正間隙/黑線標記：

1. 全新的印表機
2. 更換標籤材質
3. 印表機初始化後

請依照下列步驟：

1. 請確認標籤紙已安裝妥當
2. 將印表機電源關閉
3. 按住進紙鍵不放的情況下開啟印表機電源
4. 指示燈在第一個橘色後，呈紅色閃爍時，放開進紙鍵。

■ 指示燈顏色循環模式：

橘色 → 紅色 (閃爍 5 次) → 橘色 (閃爍 5 次) → 綠色 (閃爍 5 次) → 綠橘色 (交替閃爍 5 次) → 紅橘色 (交替閃爍 5 次) → 綠色 (固定)

注意：

印表機標籤感應器偵測間隙還是黑標感應器是依據傳達至印表機的是 **GAP** 或 **BLINE** 指令而決定(依照您最後一次設定質為參考質，本印表機感應器的預設值是設定為間隙校正)；更多關於 **GAP** 和 **BLINE** 的指令資訊，請參見 **TSPL2 programming manual**

4.3.2 間隙/黑標感應器偵測；列印自測值並進入除錯模式

此項測定是在印表機開機後，用以測定標籤紙感測器的靈敏度(Sensitivity)。當使用者更換新的不同規格的紙卷或將印表機初始化 (Initialization) 還原其設定值為出廠設定值時，即需重新測定標籤紙間隙感測器。而偵測間隙或黑線標記校正是依照您最後一次設定質為參考質。本印表機感應器的預設值是設定為間隙校正。

請依照下列步驟讓感應器對標籤紙做校正：

1. 請確認標籤紙已安裝妥當
2. 將印表機電源關閉
3. 按住進紙鍵不放的情況下開啟印表機電源
4. 指示燈在第一個橘色後，呈橘色閃爍時，放開進紙鍵
 - 指示燈顏色循環模式：
橘色 → 紅色 (閃爍 5 次) → 橘色 (閃爍 5 次) → 綠色 (閃爍 5 次) → 綠橘色 (交替閃爍 5 次) → 紅橘色 (交替閃爍 5 次) → 綠色 (固定)
5. 感應器即會對標籤紙做校正，並且印出自測值，最後進入到除錯模式並印出數值
6. 請重新開關機，讓印表機回復到正常列印的模式

注意：

做標籤紙感應器校正前請先使用 **Diagnostic Tool** 或下 **GAP / BLINE** 指令 方式確認所要偵測的標籤類型；更多關於 **GAP** 和 **BLINE** 的指令資訊，請參見 **TSPL2 programming manual**

自我測試

當感應器校正完成後印表機會印出自我測試值

在將印表機連到電腦之前，您可以運用自我測試方式確認印表機列印功能正常。印出的自測值可以用來檢查印字頭的列印品質及了解此印表機內部的設定狀態。

自測模式印出之印表機內部設定值

The diagram shows a simulated printer self-test output. On the left is the printed text, and on the right are Chinese labels with lines pointing to specific parts of the text. The labels include: 檢查樣式 (Check pattern), 印表機型號和韌體版本 (Printer model and firmware version), 使用里程 (公尺) (Usage mileage (meters)), 檢查碼 (Checksum), 串列埠配置 (Serial port configuration), 字元集 (Character set), 國碼 (Country code), 列印速度 (吋/秒) (Printing speed (inches/second)), 列印濃度 (Printing density), 紙張尺寸 (吋) (Paper size (inches)), 間距 (吋) (Gap (inches)), 間隙感應器靈敏度 (Gap sensor sensitivity), and 檔案資訊 (File information).

```
PRINTER INFO.  
XXXXXXXXXXXXXXXXXXXXXXXXXXXXXXXXXXXXXXXXXXXXXXXXXXXXXXXXXXXXXXXXXXXX  
XXXXXXXXX Version: X.XX  
MILAGE(m): 0  
CHECKSUM: 06A08CB3  
SERIAL PORT: 9600,N,8,1  
CODE PAGE: 850  
COUNTRY CODE: 001  
SPEED: 5 INCH  
DENSITY: 8.0  
SIZE: 2.00 , 2.00  
GAP: X.XX , X.XX  
TRANSPARENCE: 16  
  
*****  
FILE LIST:  
DRAM FILE: 0 FILE(S)  
  
FLASH FILE: 0 FILE(S)  
  
PHYSICAL DRAM: XXXX KBYTES  
AVAILABLE DRAM: XXXX KBYTES FREE  
PHYSICAL FLASH: XXXX KBYTES  
AVAILABLE FLASH: XXXX KBYTES FREE  
END OF FILE LIST  
*****
```

自測模式印出之印表機內部設定值 (印表機韌體V7.0以上版本)

The diagram shows a simulated printer system information output. On the left is the printed text, and on the right are Chinese labels with lines pointing to specific parts of the text. The labels include: 印表機型號 (Printer model), 韌體版本 (Firmware version), 韌體 checksum (Firmware checksum), 印表機序號 (Printer serial number), TSC configuration file, 系統日期 (System date), 系統時間 (System time), 印表機已列印長度 (Printer print length), and 裁刀已裁切數 (Cutter cut count).

```
-----  
SYSTEM INFORMATION  
-----  
MODEL: XXXXXX  
FIRMWARE: X.XX  
CHECKSUM: XXXXXXXX  
S/N: XXXXXXXXXXXX  
TCF: NO  
DATE: 1970/01/01  
TIME: 00:04:18  
NON-RESET: 110 m (TPH)  
RESET: 110 m (TPH)  
NON-RESET: 0 (CUT)  
RESET: 0 (CUT)  
-----
```

```

-----
PRINTING SETTING
-----
SPEED: 5 IPS
DENSITY: 8.0
WIDTH: 4.00 INCH
HEIGHT: 4.00 INCH
GAP: 0.00 INCH
INTENSION: 5
CODEPAGE: 850
COUNTRY: 001
-----

```

列印速度設定 (inch/sec)
 列印濃度設定
 標籤尺寸設定
 標籤間隙 (GAP) 或黑色標記 (BLINE) 的高度
 標籤感測器靈敏度
 字元集設定
 國碼設定

```

-----
Z SETTING
-----
DARKNESS: 16.0
SPEED: 4 IPS
WIDTH: 4.00 INCH
TILDE: 7EH (~)
CARET: 5EH (^)
DELIMITER: 2CH (,)
POWER UP: NO MOTION
HEAD CLOSE: NO MOTION
-----

```

ZPL 設定值資訊
 列印濃度設定
 列印速度設定 (inch/sec)
 標籤尺寸設定
 控制字元符號
 格式字元符號
 區隔字元符號
 電源開啟模式
 印字頭關閉模式

備註:
 ZPL 是模擬 Zebra® 印表機之程式語言

```

-----
RS232 SETTING
-----
BAUD: 9600
PARITY: NONE
DATA BIT: 8
STOP BIT: 1
-----

```

串列埠設定值

```

-----
DRAM FILE (0 FILES)
-----
PHYSICAL XXXX KBYTES
AVAILABLE XXXX KBYTES
-----
FLASH FILE (0 FILES)
-----
PHYSICAL XXXX KBYTES
AVAILABLE XXXX KBYTES
-----

```

下載儲存於記憶體中的的檔案名單及
 可用記憶體大小



檢查印字頭用圖案

■ 除錯模式

當執行完自我測試列印後，印表機系統便進入除錯模式。在除錯模式中所有標籤都會以機器碼列印出：

左邊的 ASCII 字串是系統接收到的資料。而右邊的數據是由左邊的字串，以十六進位值列印出。這項功能是提供使用者或工程師去進程式除錯。您只需要關閉電源就可以跳離除錯模式，回到正常列印模式。

ASCII Data	→	<pre>SPEED 2.0 53 50 45 45 44 20 32 2E 30 0D DENSITY 8 0A 44 45 4E 53 49 54 59 20 38 SET PEEL 0D 0A 53 45 54 20 50 45 45 4C OFF DIRE 20 4F 46 46 0D 0A 44 49 52 45 CTION 0 43 54 49 4F 4E 20 30 0D 0A 47 AP 3.00 mm 41 50 20 33 2E 30 30 20 6D 6D .0.00 mm 2C 30 2E 30 30 20 6D 6D 0D 0A REFERENCE 52 45 46 45 52 45 4E 43 45 20 0.0 SET C 30 2C 30 0D 0A 53 45 54 20 43 UTTER OFF 55 54 54 45 52 20 4F 46 46 0D SIZE 100. 0A 53 49 5A 45 20 31 30 30 2E 02 mm.65.0 30 32 20 6D 6D 2C 36 35 2E 30 4 mm CLS 34 20 6D 6D 0D 0A 43 4C 53 0D BARCODE 1 0A 42 41 52 43 4F 44 45 20 31 44.149,"39 34 34 2C 31 34 39 2C 22 33 39 ",120,"1,0, 22 2C 31 32 30 2C 31 2C 30 2C 2.6,"57114 32 2C 36 2C 22 35 37 31 31 34 38T" PRIN 33 38 54 22 0D 0A 50 52 49 4E T 1,1 SPE 54 20 31 2C 31 0D 0A 53 50 45 ED 2,0 DE 45 44 20 32 2E 30 0D 0A 44 45 NSITY 8 S 4E 53 49 54 59 20 38 0D 0A 53 ET PEEL OF 45 54 20 50 45 45 4C 20 4F 46 F DIRECTI 46 0D 0A 44 49 52 45 43 54 49 ON 0 GAP 4F 4E 20 30 0D 0A 47 41 50 20 3.00 mm.0. 33 2E 30 30 20 6D 6D 2C 30 2E 00 mm REF 30 30 20 6D 6D 0D 0A 52 45 46 ERENCE 0,0 45 52 45 4E 43 45 20 30 2C 30 SET CUTT 0D 0A 53 45 54 20 43 55 54 54 ER OFF SI 45 52 20 4F 46 46 0D 0A 53 49 ZE 100.02 5A 45 20 31 30 30 2E 30 32 20 mm.65.04 m 6D 6D 2C 36 35 2E 30 34 20 6D m CLS BA 6D 0D 0A 43 4C 53 0D 0A 42 41 RCODE 144, 52 43 4F 44 45 20 31 34 34 2C 149,"39",1 31 34 39 2C 22 33 39 22 2C 31 20,"1,0,2,6 32 30 2C 31 2C 30 2C 32 2C 36 ,"571143BT 2C 22 35 37 31 31 34 33 38 54 ," PRINT 1 22 0D 0A 50 52 49 4E 54 20 31 ,1 2C 31 0D 0A</pre>	Hex decimal data related to left column of ASCII data
------------	---	---	---

注意：

1. 印出所有的除錯模式資料需要 2" 寬的標籤紙
2. 關閉電源就可以跳離除錯模式，回到正常列印模式
3. 按 **FEED** 鍵即可回到待機狀態，同時進一張紙對位

4.3.3 印表機初始化

印表機初始化功能是清除記憶體 (DRAM) 內的下載檔案，並將列印參數還原出廠時之設定值。

請依照以下步驟做初始化功能：

1. 關閉電源。
2. 按住進紙鍵並開啟電源。此時電源指示燈會如下方顏色循環

■ 指示燈顏色循環模式：

橘色 → 紅色 (閃爍 5 次) → 橘色 (閃爍 5 次) → 綠色 (閃爍 5 次) → 綠橘色 (交替閃爍 5 次) → 紅橘色 (交替閃爍 5 次) → 綠色 (固定)

3. 當電源指示燈呈**綠色閃爍**時放開進紙鍵，此時印表機會重新設定，然後電源指示燈會 閃一下橘色，最後電源指示燈呈綠色就緒狀態。

4. 印表機組態在初始化之後會還原至預設值如下：

參數	預設值
速度	127 mm/sec (5 ips) (203 DPI) 76.2 mm/sec (3 ips) (300 DPI)
濃度	8
標籤寬度	2" (50.8 mm)
標籤高度	4" (101.6 mm)
感應器種類	Gap sensor
間隙設定	0.12" (3.0 mm)
列印方向	0
參考點	0,0 (upper left corner)
偏移量	0
撕紙模式	On
剝紙模式	Off
裁刀模式	Off
串接埠設定	9600 bps, none parity, 8 data bits, 1 stop bit
字元	850
國碼	001
清除快閃記憶體	No
IP 位址	DHCP

4.3.4 選用並校正黑標感應器

此項測定會使用黑標感應器偵測紙張。

1. 關閉電源。
2. 按住進紙鍵並開啟電源。此時電源指示燈會如下方顏色循環

■ 指示燈顏色循環模式：

橘色 → 紅色 (閃爍 5 次) → 橘色 (閃爍 5 次) → 綠色 (閃爍 5 次) → 綠橘色 (交替閃爍 5 次) → 紅橘色 (交替閃爍 5 次) → 綠色 (固定)

3. 當電源指示燈呈綠橘色交替閃爍時放開進紙鍵，此時印表機會作黑線標記感應器校正，最後電源指示燈呈綠色就緒狀態。

4.3.5 選用校正間隙感應器

此項測定會使用間隙感應器偵測紙張。

1. 關閉電源。
2. 按住進紙鍵並開啟電源。此時電源指示燈會如下方顏色循環

■ 指示燈顏色循環模式：

橘色 → 紅色 (閃爍 5 次) → 橘色 (閃爍 5 次) → 綠色 (閃爍 5 次) → 綠橘色 (交替閃爍 5 次) → 紅橘色 (交替閃爍 5 次) → 綠色 (固定)

3. 當電源指示燈呈**紅橘色交替閃爍**時放開進紙鍵，此時印表機會作間隙感應器校正，最後電源指示燈呈綠色就緒狀態。

4.3.6 跳過 AUTO.BAS 程式

TSPL2 指令語言可讓使用者載入一個自動執行檔(AUTO.BAS)於 flash 記憶體中。印表機開機後將會依照使用者所載入的檔案自動執行。當您希望開機後跳過 AUTO.BAS 開機，可利用此一開機功能來忽略此自動執行檔。

請依照以下步驟跳過 AUTO.BAS：

1. 關閉電源。
2. 按住進紙鍵並開啟電源。此時電源指示燈會如下方顏色循環

■ 指示燈顏色循環模式：

橘色 → 紅色 (閃爍 5 次) → 橘色 (閃爍 5 次) → 綠色 (閃爍 5 次) → 綠橘色 (交替閃爍 5 次) → 紅橘色 (交替閃爍 5 次) → 綠色 (固定)

3. 當指示燈為**固定綠色**時放開 FEED 鍵。
4. 印表機將會跳過 AUTO.BAS 程式。

5. 故障排除

下方表格中的內容是一般操作者常見的問題以及問題解決方法；如果您已經依照我們建議的方式來排除故障情形，而印表機仍未正常運作，那麼請與您購買廠商的客戶服務部門聯繫，以便獲得的更多協助。

5.1 LED 指示燈狀態

本章節依照指示燈顯示和其他可能遇到的問題以表格方式條列出來。同時也提供相對應的解決方法。

指示燈狀態 / 顏色	印表機狀態	可能因素	解決方法
滅	無回應	印表機成無電源狀態	* 請確認是否電源已開啟 * 請確認電源供應器上的綠燈是否有亮,如無可能是電源供應器損壞，請更換電源供應器 * 請檢查電源線兩端和電纜線兩端是否都已接好
綠色	開機	印表機已啟動至可使用狀態	*正常列印
閃綠色	暫停	印表機暫停列印	*按進紙鍵啟動列印功能
閃紅色	錯誤	標籤或碳帶用盡，或印表機設定產生錯誤	1.標籤或碳帶用盡 *依照安裝說明換上標籤或碳帶，再按進紙鍵啟動列印功能 2.印表機設定產生錯誤 *依照初始化說明重新設定

注意：

印表機狀態可以很容易的使用”診斷工具/Diagnostic Tool”來顯示。如需更多資訊，請參見機器所附光碟中的介紹。

5.2 列印品質

問題	可能因素	解決方法
無法列印	查看傳輸線是否有連接妥當於機器的傳輸埠插槽	重新連接傳輸線
	串列埠纜線內的 pin 腳非 1 對 1 的型式	請更換串列埠纜線，纜線內的 pin 腳需為 1 對 1 的型式
	串列埠傳輸參數設定錯誤	請重新設定串列埠傳輸參數
	Windows 驅動中的傳輸埠設定不正確	於驅動程式中設定正確的傳輸埠
	Ethernet IP, subnet mask 和 gateway 的設定不正確	設定正確的 IP, subnet mask 和 gateway 值
標籤上無印刷體	標籤安裝路徑不正確	請參照標籤安裝章節的各步驟重新安裝標籤
連續進紙	印表機設定產生錯誤	依照初始化和間隙/黑線標記測定說明重新設定
卡紙	間隙/黑標感應器發射強度設定不正確(感應器發射強度不夠)	校正間隙/黑標感應器
	標籤尺寸設定錯誤	重新設定標籤尺寸
	標籤紙可能阻塞黏貼於機器內部靠近感應器附近	檢查印字頭機構並清除黏貼住的標籤紙
列印品質不佳	上蓋未關緊	請關緊上蓋
	使用錯誤的電源供應器	請確認電源供應器是否為 24V DC
	查看標籤紙是否安裝無誤	重新確實安裝標籤紙
	查看是否有灰塵或膠黏劑堆積於印字頭上	清潔印字頭
	列印濃度設定不當	重新進行列印濃度、速度設定
	印出自測值，查看部分判斷是否為印字頭損壞	更換印字頭

5.3 LCD 螢幕顯示訊息(TDP-225/324 機種此為選配功能)

本章節將 LCD 螢幕可能顯示的訊息和其相對應的處理方法條列如下。

顯示訊息	可能原因/狀況	處理方式
	<ul style="list-style-type: none"> * 表示此時印表機上蓋是開啟的狀態 	<ul style="list-style-type: none"> * 請確實關閉上蓋
	<ul style="list-style-type: none"> * 標籤紙用盡 * 標籤安裝路徑不正確 * 間隙/黑標感應器偵測不正確 	<ul style="list-style-type: none"> * 安裝新標籤紙 * 請參照標籤安裝的各項步驟重新進行安裝 * 重新校正標籤感應器
	<ul style="list-style-type: none"> * 間隙/黑標感應器偵測不正確 * 標籤紙尺寸設定不正確 * 可能有標籤紙堵在印表機機構內部 	<ul style="list-style-type: none"> * 重新校正標籤感應器 * 設定正確的標籤尺寸 * 清潔機構內部
	<ul style="list-style-type: none"> * FLASH/DRAM 或 MicroSD 卡記憶體空間已滿 	<ul style="list-style-type: none"> * 清除 FLASH / DRAM 或 MicroSD 卡內部不必要的檔案
	<ul style="list-style-type: none"> * 剝紙功能正常，等待使用者移除已剝出的標籤以列印下一張 	<ul style="list-style-type: none"> * 已裝設剝紙模組下，剝紙功能正常顯示，請移除已剝出的標籤 * 請確認剝紙模組的連接頭連接正確 * 如果未安裝剝紙器卻顯示此一訊息，請關閉剝紙器功能的設定
	<ul style="list-style-type: none"> * 裁刀卡住 * 沒裝設裁刀模組 * 裁刀 PCB 損壞 	<ul style="list-style-type: none"> * 移除卡住的標籤紙 * 請確認標籤紙厚度是否是在 0.19mm 標準以內 * 更換裁刀或裁刀驅動電路板

6. 保養

進行此簡易印表機保養維護程序以確保列印的品質，亦可延長印表機的壽命，以下是我們建議的一些保養維護。

2. 請使用下面列舉的工具來清潔保養您的印表機：

- 棉花棒(印字頭清潔筆)
- 棉布
- 吸塵工具或氣刷
- 100%酒精(工業酒精)

2. 清潔保養步驟：

清潔部分	步驟	建議清潔頻率
印字頭	1. 請將印表機電源關閉 2. 讓印字頭冷卻至少一分鐘 3. 用棉花棒(印字頭清潔筆)沾取 100% 的酒精擦拭印字頭表面	當更換一卷新標籤紙時
橡膠滾輪	1. 請將印表機電源關閉 2. 一邊轉動橡膠滾輪，一邊仔細的用棉布或棉花棒沾取 100%的酒精擦拭	當更換一卷新標籤紙時
撕紙片 剝紙片	使用棉布沾取 100%的酒精擦拭	當有需要時
感應器	使用氣刷或吸塵器將感應器上的灰塵清除	每月
機器外部	使用濕棉布擦拭	當有需要時
機器內部	使用氣刷或吸塵器將機器內的灰塵清除	當有需要時

注意:

- 請勿直接用手接觸印字頭。如不小心手觸摸到，請用棉花棒沾取 100%的酒精擦拭

- 請使用工業用酒精。請勿使用藥用酒精，藥用酒精可能會損害印字頭
- 如果您印表機頻繁出現錯誤訊息，請經常清理您印表機的感應器
- 該印表機每個點行的最大列印率為 **15%**，若需列印全寬黑線，黑線高度不可大於 **40 個點** (**203 DPI 機種為 5mm 高，300 DPI 機種為 3.3mm 高**)

更新記錄

Date	Content	Editor
2009/8/10	Revise 2.2.2 section	Camille
2009/9/7	修改印表機診斷工具章節	Camille
2009/9/21	新增 TDP-225W 機種	Camille
2009/9/22	新增 3.4 章節	Camille
2009/9/23	新增 5.3 章節	Camille
2009/12/28	修改 2.2.3 章節	Camille
2010/3/3	修改 1.2 章節	Camille
2010/3/12	*修改 3.1 和 2.2.3 章節 *新增 3.7 章節	Camille
2010/11/23	修改 1.2 和 2.2.3 章節	Camille
2011/1/25	修改 TSC 地址	Camille
2013/4/2	修改 3.2.4 章節(cutter spec) 修改 4.3.2 章節(V7.0 F/W self test) 新增 TSC YouTube 連結	Camille
2014/1/27	新增 TDP-324/324W 機種	Camille
2014/9/9	修改 3.6 章節	Camille
2014/10/28	修改 2.2.3	Camille
2017/6/8	刪除 1.2 章節 更新安規規範章節	Kate
2017/8/22	修改 3.2.4 章節(cutter spec)	Camille
2018/2/2	更新安規規範章節	Kate
2019/4/22	更新 3.2.4 章節(cutter spec description)	Kate
2019/10/3	更新 CCC 安規認證圖示	Kate
2020/6/10	新增注意事項於安全說明	Linda
2020/7/30	200dp 速度上限從 5ips 提升至 6ipsi	Linda



鼎翰科技股份有限公司

總公司

台灣 23141 新北市新店區民權路 95 號 9 樓

電 話: (02)2218-6789

傳 真: (02)2218-5678

網 址: www.tscprinters.com

電子信箱: printer_sales@tscprinters.com

tech_support@tscprinters.com

利澤廠

台灣 26841 宜蘭縣五結鄉利工一路二段 35 號

電 話: (03) 990-6677

傳 真: (03) 990-5577